

SOUTH
Tar get your success

Цифровой нивелир
DL-2003A



Руководство
пользователя

DelGeo 

ПОСТАВКА ГЕОДЕЗИЧЕСКОГО ОБОРУДОВАНИЯ

Предисловие

Спасибо что приобрели цифровой нивелир DL-2003A. Пожалуйста, прочитайте это руководство перед началом работы.

Серийный номер:

Пожалуйста, запишите модель и серийный номер прибора. Если у вас будут вопросы, укажите серийный номер при обращении к продавцу, чтобы получить техническую поддержку и сервисное обслуживание.

Значение следующих символов в руководстве:

※Опасность:

Это означает опасную ситуацию, которая может привести к травме или даже смерти человека.

※Предупреждение:

Указывает на риск потенциальной или случайной операции, которая может привести к травме или даже смерти.

※Осторожно:

Это может привести к повреждениям или утере оборудования, окружающей среды или иного.

Пожалуйста, используйте оборудование правильно и разумно.

Меры предосторожности

Пожалуйста, проверьте оборудование перед эксплуатацией, чтобы обеспечить правильное использование.

- Избегайте повреждений прибора.
Прибор может быть повреждён во время хранения, эксплуатации или перевозки. Такие повреждения могут повлиять на точность прибора, поэтому избегайте этого.
- Штатив
С нивелиром следует использовать только деревянный штатив. Ни в коем случае не используйте металлические штативы. Металлические штативы недостаточно стабильны, чтобы обеспечить высокую точность измерений. Перед использованием убедитесь, что все замки на штативе затянуты, а сам штатив исправен.
- Трегер
Регулярно проверяйте исправность регулировочных винтов трегера. При установке прибора убедитесь, что становой винт был затянут перед использованием.
- Упаковка и перевозка
При перевозке прибора следует максимально уменьшить вибрации и удары по прибору, так как это может привести к разъюстировке и снижению точности. Извлекайте аккумулятор перед перевозкой или хранением.
- Перемещайте прибор крайне осторожно.
Если вы перемещаете прибор не снимая его со штатива, обязательно придерживайте его за ручку на корпусе прибора.
- Избегайте прямого воздействия солнца, дождя, воды и хранения в сырости.
Нагрев прибора до $+50^{\circ}\text{C}$ может привести к неисправности прибора. Не направляйте прибор на солнце, это может вызвать повреждение прибора.
Если на прибор попала вода, аккуратно протрите его тканью. Недопустима укладка прибора в транспортировочный кейс, если на нём присутствует вода.
- Избегайте резкого изменения температуры прибора

Резкое изменение температуры может привести к снижению точности прибора. Дайте прибору постепенно остыть или нагреться до температуры окружающей среды перед началом работы, и только после этого вынимайте прибор из транспортировочного кейса. В случае, если температура окружающей среды значительно отличается от температуры внутри помещения, где храниться прибор или транспортного средства где прибор перевозиться, недопустимо вынимать прибор из кейса, пока температура не сравняется.

- Проверка батарей
Проверьте заряд батарей перед началом работы.
- Цифровая рейка
Надевайте перчатки при использовании цифровой рейки.

Руководство по технике безопасности

Обязательно проверьте оборудование перед эксплуатацией.

- Не ставьте оборудование рядом с горящим газом или горючих жидкостью, а также с другим горением или взрывчатыми веществами. Не используйте прибор в угольных шахтах или пыльных местах, во избежание возгорания или взрыва.
- Не ремонтируйте оборудование самостоятельно во избежание повреждения прибора, других объектов, поражения электрическим током или пожара.
- Не направляйте прибор на солнце или отражённый солнечный свет.
- Будьте осторожны при выполнении работ вблизи электрических линий, трансформаторов и другого электрического оборудования, чтобы избежать поражения электрическим током.
- Не производите работы во время грозы, это может быть опасным.
- Не используйте не оригинальные зарядные устройства и аккумуляторы.
- Не используйте сломанные кабели питания, сломанные электрические вилки и розетки.
- Не допускайте нахождения батареи в огне или при высокой температуре, это может вызвать горение или взрыв.

- Не допускайте короткого замыкания батареи, это может вызвать пожар или взрыв.
- Не трогайте оборудование или блок питания мокрыми руками, это может привести к поражению электрическим током.
- Не накрывайте зарядное устройство, это может вызвать пожар.
- Если батарея повреждена, не прикасайтесь к вытекающей из неё жидкости, чтобы избежать химических повреждений. Не используйте повреждённые или не исправные батареи, их следует заменить на новые.

Обязательно обратите внимание на указанные ниже пункты.

- Переворачивание кейса может привести к поломке оборудования.
- Не сидите и не стойте на кейсе от прибора, чтобы не упасть с него.
- Не используйте сломанный кейс, чтобы избежать повреждения оборудования внутри.
- Будьте осторожны при установке и перемещении штатива.
- Правильно устанавливайте трегер на штатив и сам штатив, если прибор упадёт со штатива, он может получить серьёзные повреждения.
- Затяните становой винт при установке прибора и убедитесь в надёжности установки.
- Перед установкой прибора убедитесь, что зажимы на штативе затянуты.

При проведении полевых работы убедитесь, что:

- Перемещение прибора: При перемещении прибора без снятия со штатива, держите прибор в вертикальном положении и убедитесь в надёжном закреплении его станowym винтом.
- Короткие перевозки прибора: Не перевозите прибор транспортными средствами вне кейса. Всегда кладите прибор в кейс перед перевозкой.
- Длительные перевозки прибора: При перевозке прибора транспортными компаниями, железнодорожным, морским или авиатранспортном, всегда

кладите прибор в кейс. Кейс предварительно дополнительно упакуйте в картонную коробку. После приезда прибора проведите поверку.

- Хранение: Храните только в температурном диапазоне $-30^{\circ}\text{C} \sim +70^{\circ}\text{C}$.
- Влажность: Если внутри кейса или на лежащем в нём приборе обнаружены следы влажности или присутствует тухлый запах, немедленно извлеките прибор из кейса, просушите прибор и кейс без использования нагревателей. После полного высыхания верните прибор в кейс. Не забудьте закрыть плотно кейс на запирающий механизм.
- Чистка: Не используйте сильнодействующие средства для очистки. Вы можете использовать мягкую чистую ткань и небольшое количество мыльной пены для чистки.

Требования к исполнителю

- Цифровой нивелир DL-2003A только для профессионалов.
Исполнитель должен иметь опыт проведения геодезических работ и соответствующие знания. Обязательно прочитайте руководство по технике безопасности перед использованием, поверкой или юстировкой.
- Надевайте защиту при необходимости, например защитную обувь или каску.
- Не ставьте прибор непосредственно на землю.

Ограничение ответственности

- Пользователь должен следовать текущему руководству, описанному в данном документе, при необходимости поверять оборудование.
- Производитель и продавец не несут никакой ответственности за любые прямые или косвенные последствия и потерю прибыли при неправильной или опасной эксплуатации.
- Производитель и продавец не несут никакой ответственности за любые прямые или косвенные последствия или убытки, вызванные стихийными бедствиями,

такими как землетрясения, штормы, наводнения и пожары, несчастные случаи или любые другие обязательства перед третьими лицами.

- Производитель и продавец не несут никакой ответственности за последствия и упущенную выгоду, вызванную неправильной эксплуатацией.
- Производитель и продавец не несут никакой ответственности за последствия и упущенную выгоду, вызванную неправильной выгрузкой данных или соединением с другим оборудованием.

Оглавление

Предисловие	2
Меры предосторожности	3
Руководство по технике безопасности	4
Требования к исполнителю	6
6 Ограничение ответственности	7
1. Краткое введение	11
1. 1 Внешний вид	11

1.2 Особенности	12
1.3 Принцип измерения	12
1.4 Настройка прибора.....	12
Фокусировка	13
1.5 Прочее	14
1.6 Оптическое нивелирование	15
1.1.1 Измерение высоты	15
1.1.2 Измерение расстояний	16
1.1.3 Измерение углов	16
2. Операции	17
2.1 Клавиши	17
2.2 Главное меню	19
3. Измерения	22
3.1 Превышения	22
3.2 Разбивка	23
3.3 Нивелирный ход	23
3.4 COM/Bluetooth	30
3.4.1 Com порт	30
3.4.2 Bluetooth	31
3.5 Режимы измерения	31
3.6 Функции	32
3.6.2 Просмотр	33
3.6.3 Код	33
3.6.4 Тч N	34
3.6.5 Ввод	34

3.6.6 Электронный уровень	35
4. Данные	35
4.1 Редактирование данных	35
4.1.1 Изм. Точки	36
4.1.2 Известная точка	37
4.1.3 Проект	37
4.1.4 Коды	38
4.1.5 Ход	38
4.1.6 Допуски для хода	39
4.2 Управлени.....	40
4.2.1 Информация о памяти	40
4.2.2 Форматирование памяти	40
4.3 Экспорт данных	41
4.3.1 Экспорт проекта	41
4.3.2 Экспорт ходов	42
5. Юстировка	43
5.1 Поверка	43
5.1.1 АХВХ Метод	45
5.1.2 Метод АХХВ	46
5.2 Юстировка компенсатора	46
5.3 Сетка нитей	48
5.4 Круглый уровень	48
5.5 Штатив	48
6. Расчёты	49
6.1 Уравнивание хода	49
7. Настройки	51
7.1 Быстрая настройка.....	51

7.2 Полные настройки	52
7.2.1 Настройки измерений	52
7.2.2 Система	53
7.2.3 О приборе	54
7.2.4 Заводской сброс	55
7.3 Компенсатор (электронный уровень)	56
8. Помощь	56
8.1 Инструкция	56
8.1.1 Примечания по клавиатуре	56
8.1.2 Пояснения по юстировке	57
9. Характеристики	58
Некоторые формулы	59

1. Краткое введение

1. 1 Внешний вид

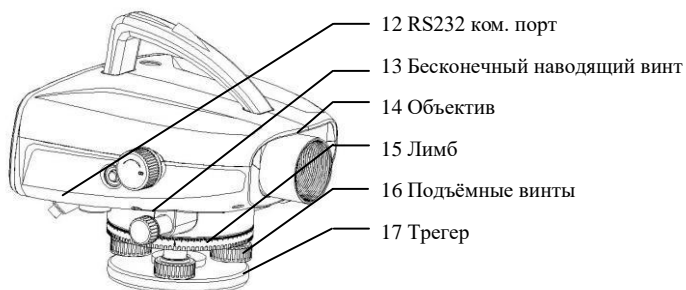
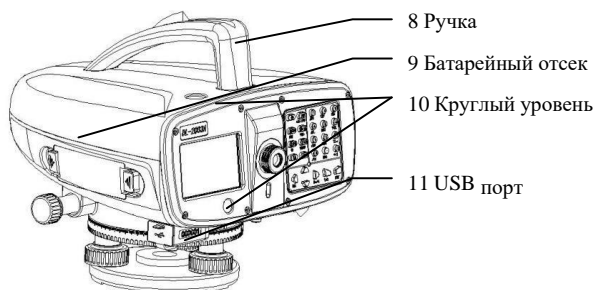
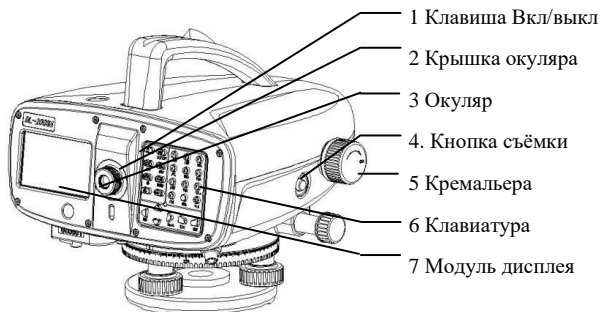

1.2 Особенности

Цветной сенсорный дисплей

Цифро-буквенная клавиатура

Двухсторонний горизонтальный винт Перезаряжаемая
батарея

Компенсатор с магнитным демпфером

Ориентированный на пользователя интерфейс

Большой объём встроенной памяти

Сохранение на USB носитель или передача по Bluetooth

RS232/Bluetooth соединение и интерфейс

Электронный уровень

1.3 Принцип измерения

Сравнение показания по рейке с сохранёнными в DL-2003A данными. Когда происходит измерение, изображение рейки в поле зрения прибора расширяется и сравнивается с эталонными данными. Таким образом прибор вычисляет высоту линии визирования по рейке и расстояние до рейки. Во время измерения держите рейку строго вертикального. Если вы подсветите рейки, DL-2003A сможет работать ночью.

1.4 Настройка прибора

Устанавливая DL-2003A на штатив, горизонтируйте и центрируйте прибор максимально точно, чтобы получить наилучшую скорость и точность измерений.

1) Установка на штатив

- A. Вытяните ножки штатива на необходимую длину и затяните крепежные винты.
- B. Установите штатив так, чтобы его центр был над занимаемой точкой.
- C. Встаньте по очереди на упоры на ногах штатива, чтобы закрепить штатив в земле максимально устойчиво.

2) Установка DL-2003A на штатив

Осторожно установите нивелир на штатив, если вы ослабите стеновой винт, вы можете сместить прибор. Затяните винт.

3) Горизонтирование по круглому уровню

A. Поверните подъёмные винты А и В так, чтобы пузырёк в круглом уровне находился на линии параллельной линии проходящей через центры осей этих винтов.

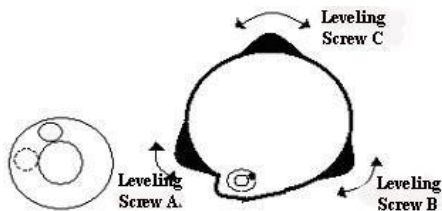

B. Поверните винт С так, чтобы пузырёк переместился в центр уровня.

C. Вы можете горизонтировать прибор и с помощью электронного уровня.

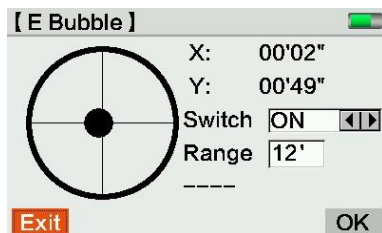

Фокусировка

A. Наведите на яркий монотонный фон, например на лист белой бумаги.

B. Вращайте окуляр до максимальной чёткости сетки нитей

C. Наведите на кодовую рейку нивелиром

D. Настройте фокус кремальерой. Изображение рейки и сетки нитей не должны смещаться при смещении глаза относительно окуляра.

1.5 Прочее

1) Проверьте угол I нивелира DL-2003A, круглый уровень на приборе и рейках:

- ① перед выполнением полевых измерений
- ② после длительной транспортировки
- ③ после длительного хранения

- 2) Убедитесь в чистоте линз. Пыль и грязь негативно влияют на точность прибора. 3) Перед измерениями убедитесь, что оборудование адаптировалось к температуре окружающей среды. Каждый °C температурной разницы, требует 2 минуты для адаптации.
- 4) Работа в особых условиях:
- Вибрация прибора: встаньте на опоры на ножках штатива, чтобы вогнать их в землю и уменьшить вибрацию.
- Мешает боковой свет: Если мешает боковой солнечный свет, наденьте бленду на нивелир.
- Слишком темно: Используйте фонарь, чтобы подсветить рейку.
- Измерения в нижнем коде: DL-2003A может произвести измерение немного ниже рейки. Значение будут отрицательным.
- Измерение в верхнем коде: DL-2003A может произвести измерение немного выше рейки.
- Такие измерения могут негативно повлиять на точность измерений.
4. Требования к длине кода в пределах поля зрения:
- Для точного измерения никакие объекты не должны находится между прибором и рейкой. Требуемая длина кода в пределах поля зрения связана с расстоянием между прибором и рейкой. Требования приведены ниже в таблице:**
- | Расстояние | Видимая длина кода | Не видимая часть кода |
|------------|--------------------|-----------------------|
| 0m – 10m | 100% | 0% |
| 10m – 50m | 80% | 20% |
| 50m – 90m | 70% | 30% |
| 90m –110m | 60% | 40% |
5. Тени: тень на рейке не влияет на результат.
6. Фокусировка: Небольшая расфокусировка не повлияет на время и точность измерений.
7. Измерение через стекло: избегайте измерений через стекло и окна.

8. Точный режим для линейных измерений: Активации этого режима повысит точность измерений расстояний.

1.6 Оптическое нивелирование

Далее приведено измерение высоты и расстояния в качестве примера.

1.6.1 Измерение высоты

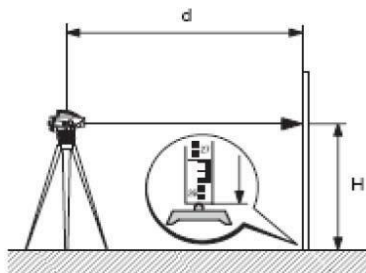

1. Установите DL-2003A на штатив, отнивелируйте прибор и наведите резкость.
2. Держите рейку вертикально.
3. Наведитесь на цель
4. Сфокусируйтесь на цели с помощью кремальеры
5. Наведитесь на цель точно с помощью наводящего винта.
6. Проверьте уровень
7. Запишите высоту H рейки по центральному штриху сетки нитей.

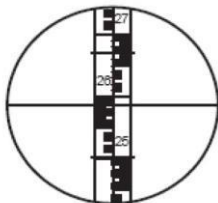

Ег. $H=2.586\text{m}$

- Если вы используете цифровой нивелир (по цифровой рейке), повторяйте шаги 1-6, нажимайте кнопку съёмки на боковой панели, тогда DL-2003A запишет отсчёт по превышению и расстоянию.

1.6.2 Измерение расстояний

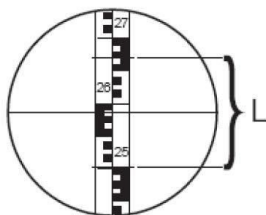

Выполняем шаги 1-6 раздела 2.2.1.

На примере значение по верхней нити сетки нитей 2.670м, по нижней 2.502м
Разница L: 0.168 м. Дистанция равна значению L умноженному на коэффициент нитяного дальномера $\times 100 = 16.8$ м.

1.6.3 Измерение углов

На горизонтальном лимбе прибора присутствует разметка 360°. Каждое деление это 1 градус.

2. Операции

2.1 Клавиши



Включение: Нажмите однократно кнопку *ON/OFF]

Выключение: Удерживайте *ON/OFF+ в течении 1 секунды.

Клавиша - триггер: Нажмите клавишу триггер для измерения.

☞ Если вы нажимаете на клавиатуру слишком сильно, это может вызвать вибрацию или смещение прибора. Это может повлиять на точность компенсации и измерений. Пользователь может повысить точность измерений путём усреднения результатов нескольких измерений.

Функциональные клавиши

[↑ ↓ ←→] Навигационные клавиши для перемещения курсора

[INT] Переключение между точками измерений

[MODE] Установить режим измерений

[USER] Пользовательская клавиша, назначаемая из FNC меню

[PROG] Программы

[DATA] Управление данными

[CE] Удалить символ

[SHIFT] Переключение на второй ряд функциональных клавиш (SET OUT, INV, FNC, MENU, LIGHTING, PgUp, PgDn) и переключение между буквенным и цифровым вводом.

[ESC] Выход, отмена или остановка измерений

[ENT] Переход к следующему шагу

Комбинированные клавиши

[SET OUT] Переход в функции разбивки. Нажмите [SHIFT][INT].

[INV] Инверсия рейки (отсчёт 0 наверху). Если режим активен, будет отображаться символ “Т”. Нажмите *SHIFT] [MODE+ , для входа. Повторное нажатие сочетания клавиш, для возврата в обычный режим.

[FNC] Переход к другим функциям DL-2003A. Нажмите *SHIFT][USER+ для входа.

[MENU] Меню. Нажмите *SHIFT][PROG+ для входа.

 Включает подсветку. Нажмите [SHIFT][DATA].

[PgUp] Страница вверх. Нажмите [SHIFT][↑].

[PgDn] Страница вниз. Нажмите [SHIFT][↓].

Иконки (на дисплее)

[1 / 3] Означает первую из трёх страниц. Нажмите “PgUp” или “PgDn” для смены страницы.

[←→] Используйте навигационные клавиши для выбора.

[OK] Подтверждение и выход из интерфейса.

[↑ ↓ +] Переход с текущему или предыдущему..

 Заряд батареи.

E: Включена коррекция за кривизну земли.

T: Инвертирование рейки. Только для перевернутых реек.

N: Активирован цифровой ввод. **α:**

Активирован буквенный ввод.

2.2 Главное меню



Взаимодействие в главном меню. Вариант 1: Нажмите на пиктограмму чтобы перейти в раздел.

Вариант 2: Двигайте курсор клавишами [↑ ↓ + и *ENT+ для перехода в раздел.

Вариант 3: Нажмите цифру 1-6 для входа в соответствующий раздел.

☞ Примечание: В DL-2003A вы можете использовать любой метод взаимодействия. В инструкции будет приведён только один вариант для объяснения.

Структура меню:

Меню	1 ^{ое} Под-меню	2 ^{ое} Под-меню	Описание
1. Измер	Превышения		Высотные измерения
	Разбивка		Разбивка
	Нивелирный ход	Допуск 1	Допуск 1
		Допуск 2	Допуск 2
		Допуск 3	Допуск 3
		Допуск 4	Допуск 4

		Польз уст Нив ход	Пользовательские допуски
	COM/ Bluetooth	COM порт	RS232 COMM порт
		Bluetooth	Подключение по Bluetooth
2 Данн	Редактир	Изм точки	Проверить информацию об

			измеренной точке
		Изм точки	Просм/Добав/Удал извест точку
		Проект	Просм/Добав/Удал проект
		Коды	Просм/Добав/Удал коды
		Ходы	Просм/Добав/Удал ходы
		Допуски ходов	Просм/Добав/Удал допуски ходов
	Управление памятью	Информация о памяти	Проверка линии/известн тчк/проект и др. во встроенной памяти.

		Форматирование памяти	Форматирование памяти
	Экспорт данн	Эксп проект	Экспорт данных проекта на USB диск или Bluetooth
		Эксп хода	
3 Юстр	Поверка		Поверка цифрового уровня
	Юст компенсатора		Юст компенсатора
4 Расч	Уравнивание хода		Уравнивание хода
5 Уст	Быстр уст		Атмосферная коррекция, кривизна земли, пользовательские клавиши
	Основн уст	Уст измерений	Единицы, формат, кривизна земли, разворот рейки, константы и другое.
		Система	Звук, подсветка и прочее.
		О приборе	Информация о проектах, батарее, памяти, дате, серийном номере и другое.

		Сброс до заводских	Сброс до заводских
	Электронный уровень		Электронный уровень
6. Помощь	Инструкция	Клавиши	базовых, других Информация о функциональных и клавишах.
		Помощь в настройке	Помощь в настройке

3. Измерения



3.1 Превышения

Нажмите *Измер+, *Превышения+ для перехода в раздел съёмки превышений.

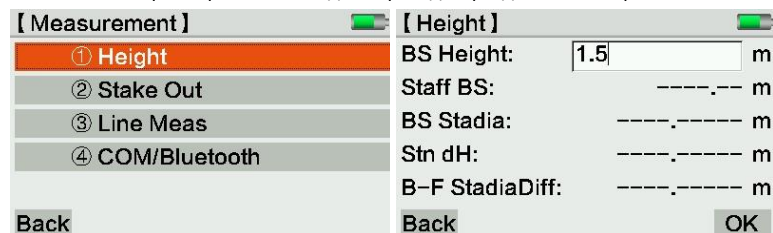

Введите высоту задней рейки вручную, нажмите кнопку измерения. Нажмите *OK] для проверки измерения.

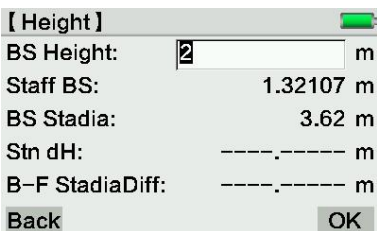

3.2 Разбивка

Нажмите *Измер+, *Разбивка+ чтобы войти в необходимый режим.

【 Measurement 】	
①	Height
②	Stake Out
③	Line Meas
④	COM/Bluetooth
Back	

Ввод и поиск существующих задних точек и высот.

【 Stake Out 】		N	【 Stake Out 】		N
BS.Ponit NO:	A1	Find	BS.Ponit NO:	123	Find
Height:	1.5	m	Height:	5.00000	m
Sight Height:	-----	m	Sight Height:	6.32097	m
Staff Record:	-----	m	Staff Record:	1.32097	m
Stadia:	-----	m	Stadia:	3.60	m
Back		OK	Back		OK

Вы можете выбрать высоту, превышение или высотную разбивку, после нажмите *OK] Если высота существует в текущем проекте, она будет отображена в разбивке автоматически.

【 Stake Out 】		【 Input S.O Pt 】		N
①	Elevation	S.O Pt N:	125	
②	Difference Ht	Note:	-----	
③	Stadia	S.O Pt Height:	1.35	m
Back		Back		OK

Закончите разбивку.

3.3 Нивелирный ход

Нажмите *Измер+, *Линейные изм+ для входа в меню.

Вы можете войти в под меню следующими методами:

- 1) Нажмите на сенсорном экране на нужный раздел
- 2) Используйте * ↑ ↓ + для перемещения курсора и *ENT+ для подтверждения

3) Нажмите на соответствующую нужному пункту цифру на клавиатуре

[Measurement]
① Height
② Stake Out
③ Line Meas
④ COM/Bluetooth
Back

Разделы допуск 1-4 содержат разный уровень допусков. Для примера используем

Допуск 1:

[Measurement]
① Level 1 Measurement
② Level 2 Measurement
③ Level 3 Measurement
④ Level 4 Measurement
⑤ User-defined Line Meas
Back

[Level 1 Meas]	
① Job	DEFAULT
② Line	LINE005
③ Start	
Back	

Выбор проекта/хода/старт для ввода соответствующих настроек.

[New Job]	a
Job:	170509
Operator:	JK
Note 1:	
Note 2:	
2017.05.09	16:06:02
Back	Save

[New Line]	N	
Name:	LINE003	
Start Pt:	A1	Find
H0:	0.00000	m
Back	OK	

[Tolerance]	1/2	
Fine Mode:	ON	
Total StadiaDiff:	ON	
Stadia Limited:	ON	
Staff Limited:	ON	
dH Tolerance:	ON	
Back	Tolence	OK

[Tolerance]	2/2	
B-B/F-F:	ON	
B-F Diff.:	ON	
Turn Diff:	ON	
Back	Tolence	OK

В приведенной ниже форме перечислены методы измерения и преднастроенные допуски.

Настройка	Метод	Допуск (Единица изм: м)
Допуск 1	азППЗ	Разница плеч: 3 Макс плечо:30; Мин плечо: 4 Макс выс рейки:2.8; Мин выс рейки: 0.65 dH Допуск: 0.0004 3-3/П-П: нет 3-П разн: 1 Разворот: выкл
Допуск 2	азППЗ	Разница плеч: 6 Макс плечо:50; Мин плечо: 3 Макс выс рейки:2.8; Мин выс рейки : 0.55 dH Допуск: 0.0006 Н-Н/П-П: нет 3-П разн: 1.5 Разворот: выкл
Допуск 3	зППЗ	Разница плеч: 5 Макс плечо:75; Мин плечо: 3 Макс выс рейки: нет; Мин выс рейки: нет; dH Допуск: 0.0003 3-3/П-П: нет 3-П разн: 2.0 Разворот: выкл
Допуск 4	зЗПП	Разница плеч: 10 Макс плечо:100; Мин плечо: 3 Макс выс рейки:нет; Мин выс рейки: нет; dH Допуск: 0.005 3-3/П-П: нет 3-П разн: 3.0

		Разворот: выкл
--	--	----------------

1. Начало измерений

Нажмите [4 Star]. После установки допусков, пользователь может начать измерения.

【 Line Meas 】		【 Line 】 N E FFB FBBF 1/2	
① Job	20170413	BS.Ponit NO:	A1
② Line		Staff BS:	----- m
③ Tolerance		BS Stadia:	----- m
④ Start		FS Height:	----- m
		FS Height:	----- m
Back		Back	View RETN OK

2. Установки нового проекта

Переместите курсор к разделу проект, нажмите [ENT+ для перехода к настройкам]. Введите информацию. Если пользователь забудет создать новый проект, прибор назовёт проект "DEFAULT".

【 New Job 】	N	
Job:		
Operator:		
Note 1:		
Note 2:		
2017.05.04	09:37:38	
Back		Save

3. Настройте ход

Выберите 2.ход для создания хода.

[New Line] N 1/2 

Name: LINE009

MeasType: BF ◀▶

Start Pt: A1 Find

H0: 0.00000 m

Rotate: OFF ◀▶

Back OK

Имя: Введите имя хода.

Тип изм: ЗП / аЗП / ЗППЗ / аЗППЗ/ЗЗПП

Нач тчк: Нач тчк

H0: Высота начальной точки

Тип измерений	Нечётная стан	Четная стан
ЗП	ЗП	ЗП
аЗП (Альтернативный ЗП)	ЗП	ПЗ
ЗППЗ	ЗППЗ	ЗППЗ
аЗППЗ (Альтернативный ЗППЗ)	ЗППЗ	ПЗПП
ЗЗПП	ЗЗПП	ЗЗПП

[Find Pt] N Back OK 

Job: 0508-01

Pt Type: Known Point ◀▶

Search: A1 Find

Pt N: ◀▶

Height: ----- m

После ввода имени начальной точки, прибор проверит существование таковой.

Если она существует, она будет использована.

Тип точки: Известная или измеренная точка

Поиск: Введите символ "*" для отображения всех точек.

4. Установка допуска

Нажмите *З.Допуск+ для активации допусков, оборудование предупредит пользователя в случае выхода за допуски, в этом случае необходимо произвести измерение повторно.

[Tolerance]		1/2		[Tolerance]		2/2	
Fine Mode:	ON			B-B/F-F:	ON		
Total StadiaDiff:	ON			B-F Diff.:	ON		
Stadia Limited:	ON			Turn Diff:	ON		
Staff Limited:	ON						
dH Tolerance:	ON						
Back	Tolence	OK		Back	Tolence	OK	

Точный режим: Прибор отслеживает, по какой части рейки происходит считывание. Использование крайних частей рейки может снизить точность нивелирования. Прибор будет предупреждать пользователя, если расстояние до одного из концов рейки будет менее 50см. При установке точного режима, прибор выбирает инварную рейку 3м. Пользователь может переназначить эти настройки. Прибор отслеживает расстояние между станцией и рейками, допустимое расстояние зависит от введённых настроек.

Разница плеч: Разность плеч между рейками

Вкл разн: Включение режима висячего хода

3-3/П-П: Наибольшая разница между повторными измерениями.

5. Ввод допуска

Нажмите *Допуск+ в нижнем меню, введите данные.

[InputDiff]		1/2		[InputDiff]		2/2	
Total StadiaDiff:	3.00	m		dH Tolerance:	0.00030	m	
Max Stadia:	50.00	m		B-B/F-F:	0.00020	m	
Min Stadia:	5.00	m		B-F Diff.:	1.00	m	
Max Sight Ht:	2.50000	m		Turn Diff:	0.00150	m	
Min Sight Ht:	0.50000	m					
Back	Call	Defa	OK	Back	Call	Defa	OK

【 Line Tolerance 】 1/2		
Tolence Name:	<input type="text"/>	
Total StadiaDiff:		m
Max Stadia:		m
Min Stadia:		m
Max Sight Ht:		m
Back	Add	OK

Назад: Возврат на прошлую страницу

Откр: Открыть страницу допусков хода

Умол: Использовать значение по умолчанию

Добавить: Добавить новое значение допуска.

OK: Подтвердить

【 Line Tolerance 】 N		
Tolence Name:	<input type="text"/>	
Total StadiaDiff:	3.00	m
Max Stadia:	50.00	m
Min Stadia:	5.00	m
Max Sight Ht:	2.50000	m
Back	1/2	OK

【 Line Tolerance 】 N		
Min Sight Ht:	0.50000	m
dH Tolerance:	0.00030	m
B-B/F-F:	0.00020	m
B-F Diff.:	1.00	m
Turn Diff:	0.00150	m
Back	2/2	OK

6. Старт

После ввода всех настроек, нажмите клавишу съёмки (боковую клавишу – триггер) для начала измерений.

【 Line 】 N	EF BF	1/2	
BS.Ponit NO:	A1		
Staff BS:	----.-----	m	
BS Stadia:	----.---	m	
FS Height:	----.-----	m	
FS Height:	----.-----	m	
Back	View	OK	

Имя ЗТ: Имя задней точки (начальной).

Если ход непрерывен, будет отображаться наименование последней станции.

На экране будут отображаться высота и расстояние. Доступен повтор измерения. Нажмите [OK] для подтверждения и измерения.

【 View Last FS 】		
FS Pt N:	A1	
Note:	-----	
Height:	100.00000	m
Difference Ht:	0.00000	m
Staff Record:	0.00000	m
Back		

Просм: показать последнюю переднюю и заднюю точки.

Назад: Назад к последней странице.

Пока пользователь не перейдёт к измерению нового хода, прибор будет записывать данные в текущий ход.

3.4 COM/Bluetooth

Нажмите [1. Измер], [4 COM/Bluetooth+] для перехода к меню Com/Bluetooth.

【 Protocol Set 】	
End Mark	CRLF
Back Next	

【 Measurement 】	
①	Height
②	Stake Out
③	Line Meas
④	COM/Bluetooth
Back	

Нажмите *След+ для выбора Comm порта или Bluetooth.

3.4.1 Comm порт

Выберите *1.COM порт+. Произведите необходимые настройки, затем нажмите *След+ для перехода на другую страницу.

Comm порт предназначен для дистанционного управления, но не для передачи данных.

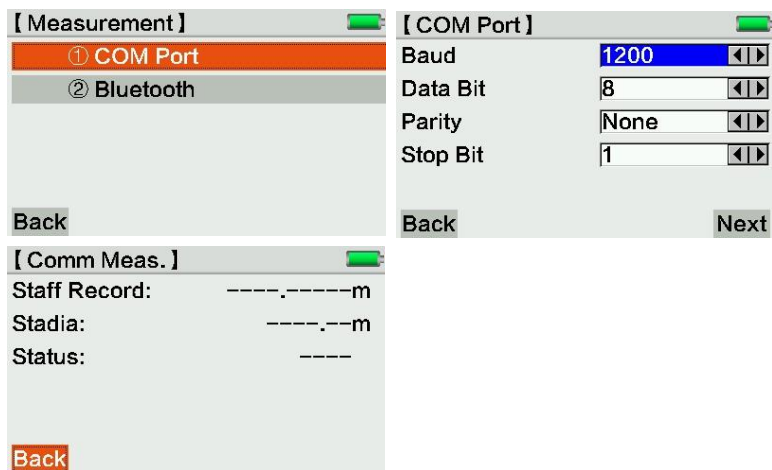

3.4.2 Bluetooth

Выберите [2.Bluetooth]. Установите пароль для Bluetooth соединения. Данные могут быть переданы с DL-2003A на ПК по Bluetooth или USB-диск.

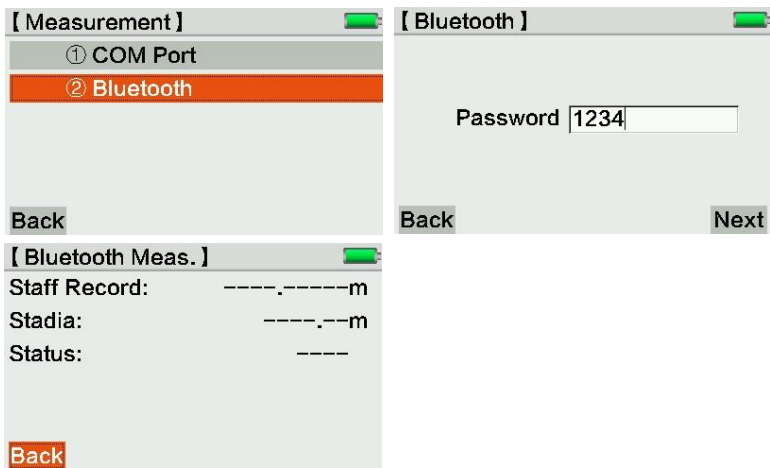

3.5 Режимы измерения

Из режима измерений нажмите клавишу *Режм+ для выбора режима.

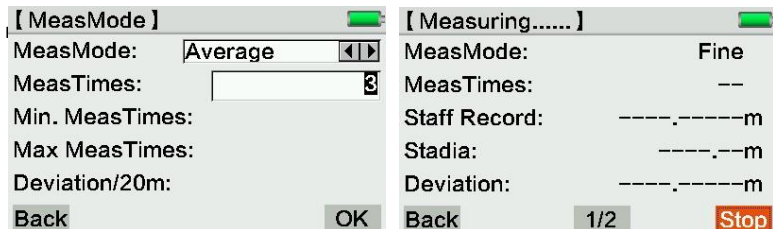

Режимы измерения:

- Точн: Точные измерения. (n=1)
- Точн повтор: Повторные измерение в n количестве раз, $n \leq 99$, или до нажатия *стоп+. Точные повторные измерения улучшают точность съёмки, особенно если есть сомнения в устойчивости установки прибора или реек.
- Среднее: Среднее значение нескольких измерений, например, когда n= 3 (от 2 до 99).
- Лимит средн.: Прибор будет сверять средне измеренное значение с допустимым отклонением. Если значение будет меньше или равно допустимому отклонению, измерение остановится. В противном случае, измерения будут продолжаться, пока значение не будет в допуске.

Мин кол-во измерений: 2

Макс кол-во измерений: 99

Отклонение/20m: среднее стандартное отклонение на 20m

Пример измеряемое расстояние = 60m, Стандартное отклонение/20m = 0.007m

Стандарт = Отклонение x 60m = 0.021m на 60m,

максимальное стандартное отклонение 0.021m.

- Медианное: Медианное значение для нескольких измерений, например, когда $n=3$ (2...99)
Если n не чётное, например, 2,5,6, медианное 5.
Если n чётное, например 2,5,6,7 медианное 5.5.

3.6 Функции

Нажмите *SHIFT] + [FNC+ из любого меню, чтобы войти на страницу настройки функций.
Если какая-то функция недоступна, это значит она не подходит для текущего меню.

3.6.1 Тест

Функция тест подходит для пользователей, кто хочет произвести измерение несколько раз без сохранения данных. Так же её можно использовать для тестирования прибора или улучшения качества измерения дистанции. Функция тест независима от текущего проекта.



3.6.2 Просмотр

На странице просмотра можно посмотреть последнее измерение в текущем проекте.

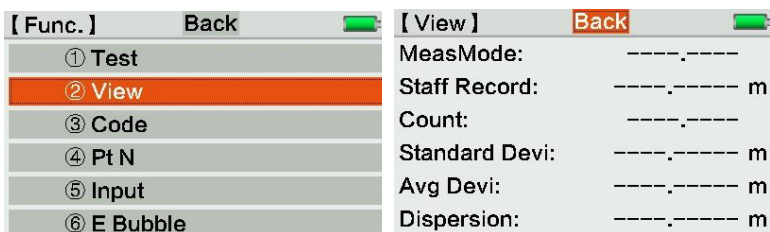

3.6.3 Код

На странице кодов, пользователь может использовать коды по методу ниже:

1. Выберите код из списка кодов, если они уже существуют.
2. Найдите или введите коды, нажмите *Доб+ для добавления нового кода, затем *Сохран для подтверждения.

【 Func. 】	Back	【 Code 】	N
① Test		Search: *	
② View		Code: <input type="text"/>	
③ Code		Description:	
④ Pt N		Info 1:	
⑤ Input		Back	Save Add
⑥ E Bubble			

3.6.4 Тч N

Введите название начальной точки и интервал для автоматического увеличения номера точки.

【 Func. 】	Back	【 Pt N 】	N
① Test		Running Pt N	
② View		Start Pt: <input type="text" value="1"/>	
③ Code		Increa: <input type="text" value="0001"/>	
④ Pt N		Back	OK
⑤ Input			
⑥ E Bubble			

Управление именами точек

Начальная точка установится как A1. Передняя точка, вводимая вручную, отображается отдельно и доступна только для текущего измерения. Номер следующей передней точки изменится по умолчанию. Номер точки начнётся с

1001 по умолчанию. Число введённое вручную, будет увеличиваться с начальной точки.

3.6.5 Ввод

Если дистанция цели будет менее 1.8 метра, цифровое нивелирование будет недоступно. Вы можете использовать оптический режим для завершения работы.

Обратите внимание на следующее:

1. Учтите поправку за кривизну земли
2. Является ли значение обратного измерения отрицательным. 3.

Совпадение превышения по штрих-коду и по шкале рейки

4. Расстояние было введено вручную.

【 Func. 】	Back	【 Input 】
① Test		Staff Record: 0.00000 m
② View		Stadia: 0.00 m
③ Code		
④ Pt N		
⑤ Input		
⑥ E Bubble	Back	OK

3.6.6 Электронный уровень

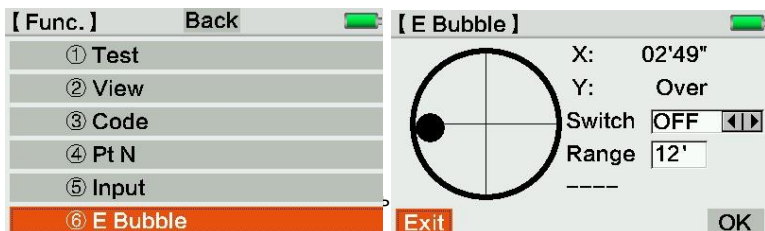

Измерения можно скопировать на ПК с помощью USB-диска или Bluetooth. Нажмите

[2] или кликните на иконку чтобы зайти в раздел.



4.1 Редактирование данных

Редактирование, создание, просмотр или удаление данных о измеренных точках, известных точках, проектах, кодах, ходах, допусках. Нажмите *1+ или нажмите на экран для перехода в режим редактирования.



4.1.1 Изм. Точки

Нажмите *1+ или нажмите на экране Изм. Точки для входа. Введите ход и имя проекта, нажмите *Просм+ для проверки информации.

[Edit Data]	Back		[Meas Point]	
① Meas Point			(Search Condition)	
② Known Point			Job:	DEFAULT
③ Job			Line:	LINE001
④ Code				
⑤ Line				
⑥ Line Tolerance			Back	View

Нажмите *След+ или навигационную клавишу для перехода на следующую страницу.

Нажмите *Послед+ для перехода к последней точке.

[View]	1/2		[View]	1/2	
DateType:	Line	DateType:	Start Pt		
Line:	LINE001	Pt N:	A1		
MeasType:	BFFB	E:	0.000		
Rotate:	OFF	N:	0.000		
Staff 1:		H:	0.00000		
Back	Last	Next	Back	Last	Next

4.1.2 Известная точка

Данные известной точки должны включать в себя координаты (X, Y, H) или только высоту.

[Edit Data]	Back		[KnownPt]	Back	Del.	Add N	
① Meas Point			Job:	DEFAULT			
② Known Point			Search:	*	Find		
③ Job			Pt N:				
④ Code			E:	0.000		m	
⑤ Line			N:	0.000		m	
⑥ Line Tolerance			H:	0.00000		m	

[New KnownPt] N 

Job: **DEFAULT** 

Pt N:

E: 0.000 m

N: 0.000 m

H: 0.00000 m

Back **Save**

Выберите проект и имя точки ("*" подразумеваемая "все") для поиска.
 E/N/H: Координаты известной точки.

Может быть указана только высота.

Удал: Удалить точку

Доб: Добавить новую точку 4.1.3 Проект

[Edit Data] **Back** 

① Meas Point

② Known Point

③ **Job**

④ Code

⑤ Line

⑥ Line Tolerance

[View Job] 

Job: **DEFAULT** 

Operator: SYSTEM

Note 1: -----

Note 2: -----

2165.25.45 37:85:05

Back **Add** **Del.**

Пользователь может удалить или добавить новый проект через эту функцию.

[New Job] a 

Job: 123

Operator: JK|

Note 1:

Note 2:

2017.05.11 13:36:44

Back **Save**

[Note] 

Data delete,Sure?

Back **OK**

4.1.4 Коды

Пользователь может проверить список кодов, максимум 8 на 2 страницах. Список кодов сохраняется в файле. Из всех проектов можно просматривать, редактировать или удалять коды из списка.

[Edit Data]	Back		[Code]	N	
① Meas Point			Search:	<input type="text" value="*"/>	Find
② Known Point			Code:	<input type="text"/>	◀▶
③ Job			Description:		
④ Code			Q Code:		
⑤ Line			Info 1:		
⑥ Line Tolerance			Back	Del.	Add

[Input Code]	N	
Code:	<input type="text"/>	
Description:	<input type="text"/>	
Q Code:	<input type="text" value="00"/>	
Info 1:	<input type="text"/>	
Back		Save

Удал: Удалить существующий код

Доб: Добавить новый код в список.

Интерфейс ввода приведён на иллюстрации слева.

Пользователь может добавить или удалить код через этот интерфейс.

[Edit Data]	Back		[Line]	
① Meas Point			Job:	DEFAULT ◀▶
② Known Point			Line:	LINE001 ◀▶
③ Job				
④ Code				
⑤ Line			Back	Add
⑥ Line Tolerance				Del.

【 New Line 】		N	1/2	【 New Line 】		N	2/2
Name:	LINE009	Staff 1:	1	Staff 2:	2		
MeasType:	BF						
Start Pt:	A1						
H0:	0.00000 m						
Rotate:	OFF						
Back		OK		Back		OK	

4.1.6 Допуски для хода

Пользователь может просматривать, редактировать и добавлять допуски в этом интерфейсе. Данные будут сохранены. Все проекты имеют доступ к этим данным.

【 Edit Data 】	Back	1/2	【 Line Tolerance 】	1/2
① Meas Point			Tolence Name:	
② Known Point			Total StadiaDiff:	m
③ Job			Max Stadia:	m
④ Code			Min Stadia:	m
⑤ Line			Max Sight Ht:	m
⑥ Line Tolerance			Back	Add Del.

【 Line Tolerance 】		N	
Tolerance Name:			
Total StadiaDiff:	3.00	m	
Max Stadia:	50.00	m	
Min Stadia:	5.00	m	
Max Sight Ht:	2.50000	m	
Back	1/2		OK

【 Line Tolerance 】		N	
Min Sight Ht:	0.50000	m	
dH Tolerance:	0.00030	m	
B-B/F-F:	0.00020	m	
B-F Diff.:	1.00	m	
Turn Diff:	0.00150	m	
Back	2/2		OK

eё

【 Data 】	
① Edit Data	
② Memory Management	
③ Export Data	
Back	

4.2.1 Информация о памяти

Пользователь может проверить наименование проекта, количество ходов и известных точек.

【 Memory 】	
① Memory Info	
② Memory Format	
Back	

【 Memory Info 】	
Job:	DEFAULT ◀▶
Line:	8
Known Point:	0
Back	

перейти к форматированию памяти 319

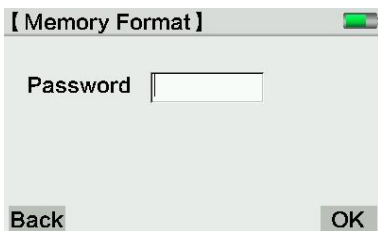
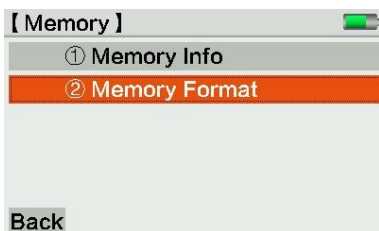

4.3 Экспорт данных

Прибор может экспортировать данные на USB-диск или по Bluetooth.



4.3.1 Экспорт проекта

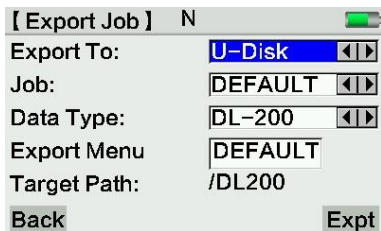

Если экспорт происходит на USB-диск, пользователь должен указать проект, тип данных и каталог сохранения. Нажмите *Эксп+ для подтверждения и экспорта данных. По умолчанию создаётся каталог “DEFAULT” (или другой) на USB-диске. Данные будут помещены в этот каталог

Если экспорт происходит по Bluetooth , пользователь должен сначала указать устройство для передачи. Затем укажите имя папки и завершите экспорт.

Внимание! COMM порт только для управления, не для передачи данных.

4.3.2 Экспорт ходов

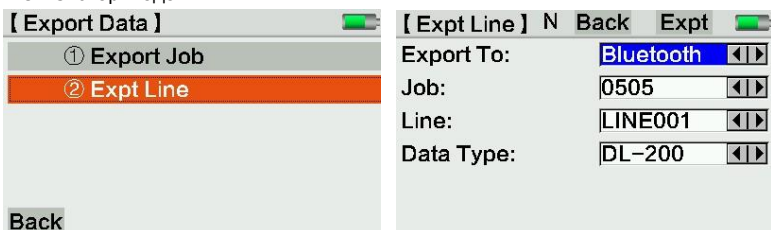

Используем экспорт на Bluetooth как пример, после выбора проекта, имени хода и типа данных нажмите *Поиск+ для поиска Bluetooth устройства для передачи. Затем нажмите *След+ для подтверждения.

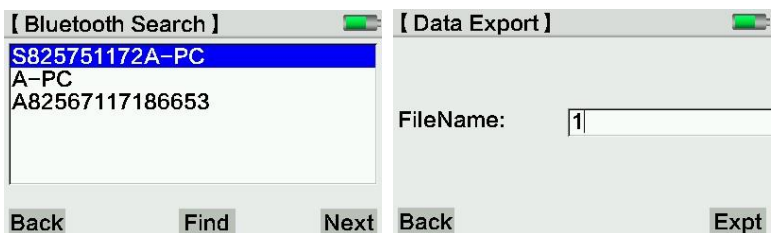

Введите имя папки вручную, нажмите *Эксп+ для экспорта данных на устройство.

5. Юстировка



5.1 Поверка

DL-2003A имеет два способа юстировки. Первый "А X В X" и второй "А X X В". А/В значит кодовая рейка, X значит станция. Нажмите *1+ или кликните на дисплей для перехода в режим поверки.

Если расстояние не соответствует, прибор покажет на сколько его необходимо сместить.

После 4 приёмов, прибор сравнит полученное значение ошибки с уже существующим в памяти и отобразит результат на экране. Затем прибор применит новое значение ошибки. В тоже время, он отобразит значение корректировки, которое необходимо применять при оптическом нивелировании.

Хранение данных

Результат проверки будет сохранён в текущем проекте. Ход предварительно назван "CHECKADJ

3.".Старт: начните процедуру проверки в соответствии с вариантами на дисплее.

Пользователь может нажать *Помощь+ для просмотра справки.

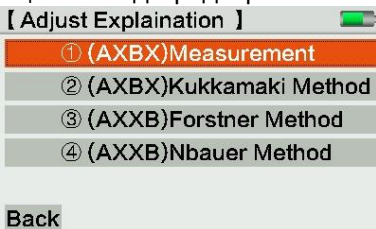

5.1.1 AXBX Метод

1) Из середины.

Установите прибор между двумя рейками, чтобы расстояние до них было по 30 метров и произведите измерение. Затем передвиньте прибор к рейке В как на рисунке:

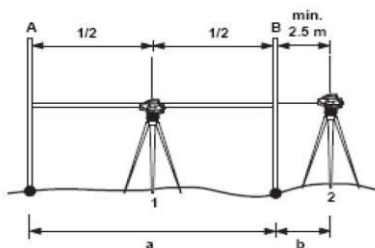

Должны быть соблюдены следующие условия:

А. Станция 1, прибор должен находиться по центру между рейками, допустимая разница $\pm 1\text{m}$, без перефокусировки. В. Станция 2, $2.5\text{m} \leq b$.

2) Метод Kukkamäki

Установите прибор между двумя рейками, до реек должно быть около 20м. Затем установите оборудование как на иллюстрации на расстоянии b . Требования к расстоянию такие же, как и у метода из середины.

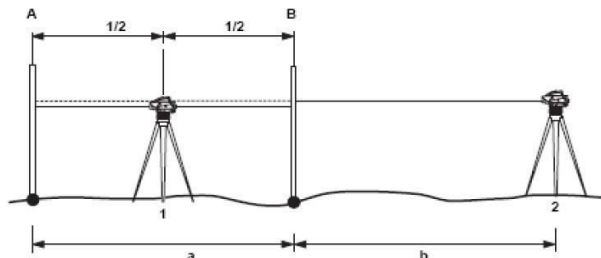

5.1.2 Метод АХХВ

В методе АХХВ, соотношение расстояний между прибором и рейками должно быть 1 к 2.

1) Метод Förstner

Установите оборудование в створе между рейками, на расстоянии $1/3$ общей длины от одной из реек. Расстояние между рейками 40м-60м. Необходимо выполнение следующих условий:

A. Станция 1: $0.2 \times D < \text{DIST_A1} < 0.4 \times D$

B. Станция 2: $0.2 \times D < \text{DIST_B2} < 0.4 \times D$

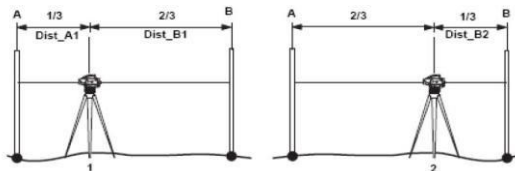

2) Метод Näbauer

Установите прибор вне реек на расстоянии 15-20м. Требования к расстоянию такие же как у метода Förstner.

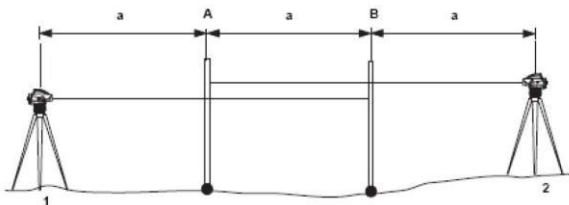

Прибор отобразит угол i , внесёт коррекцию и отобразит её значение на экране.

5.2 Юстировка компенсатора

После точного нивелирования прибора, значение уровня на компенсаторе должны быть близко к нулевому. В противном случае это вызовет ошибку.

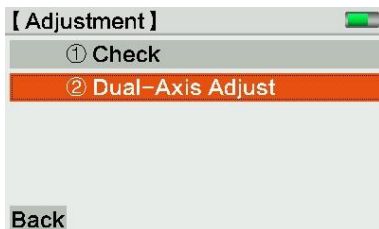

1) Отъюстируйте и отнивелируйте прибор.

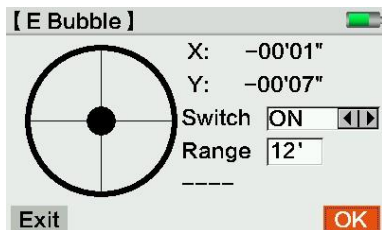

- 2) Откройте компенсатор
 - 3) Запомните значения X1 и Y1
 - 4) Разверните прибор на 180°, запомните значение X2 и Y2.
- Отклонение X = $(X1+X2)/2$
- Отклонение Y = $(Y1+Y2)/2$

Если отклонение более $\pm 15''$, необходимо произвести юстировку прибора:

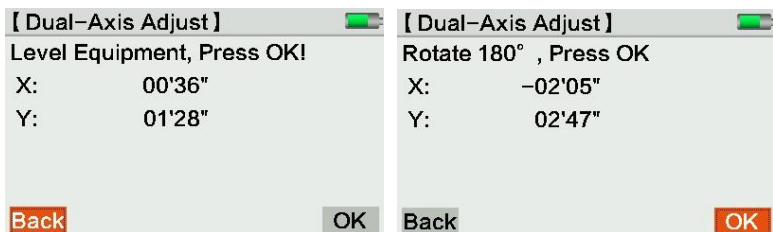

1. Отnivelуйте прибор

- 2) Откройте юстировку компенсатора.
- 3) Нажмите *OK+ и разверните на 180°.
- 4) Убедитесь, что значение корректировки находится в пределах диапазона. Если да, нажмите *OK+ для обновления значения. Если нет, выйдите из этого меню и повторите юстировку 3-4 раза. Если проблему решить не удаётся, обратитесь к поставщику оборудования или в официальный сервисный центр.

5.3 Сетка нитей

Если ошибка нивелировки составляет более 3мм на каждые 30м, требуется выполнить юстировку.

1. Аккуратно отрегулируйте винтами сетку нитей.
2. Сравнение результате превышение, полученное цифровым и оптическим методом. Разница — это значение ошибки.

5.4 Круглый уровень

1. Отnivelуйте прибор
2. Разверните на 180°
3. Проверьте отклонение пузырька от центра
4. Если уровень уходит из центра, воспользуйтесь шестигранником для юстировки уровня. Повторите шаги для проверки.

5.5 Штатив

1. Затяните все части штатива шестигранником
2. Затяните винты под головой штатива

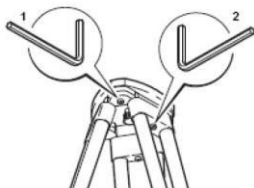

Регулярно осматривайте и юстируйте оборудование, особенно после использования служб доставки, долгом хранении и в других ситуациях, в которых могла произойти разъюстировка. Проводите полевые поверки.

6. Расчёты



6.1 Уравнивание хода

В программе уравнивания ходов, пользователь может уравнивать единичный ход. Она может определить любые две точки как известные с заданной высотой. Программа рассчитает невязку и уравнивает его.

Нажмите [4.Расчёт] из главного меню для перехода к режиму уравнивания хода.

【 Calculation 】		【 Line Adjust 】	
① Line Adjustment		Job:	DEFAULT
		Line:	LINE001
		Method:	By Distance
		Pt Type:	Line+Detail+S.0
		a:	0.00200 m
		b:	0.00500 m
Back			

Выберите ход в существующем проекте. Например, на иллюстрации. Прибор может производить расчёт точности и невязки двумя методами:

На основании расстояния: Оценка точности = $a+b\sqrt{L}$, L – общая длина хода.

На основании количества станций: Оценка точности = $a\sqrt{n}$, n общее количество станций. a и b: стандартная конфигурация для расчёта значения.

Тип тч: Тип точки. Может быть указано три типа точек или их комбинация. Точки хода, детальные точки (средние точки) точки разбивки. Все три типа точек могут быть урвненными.

Нажмите [OK] для подтверждения.

【 Known Pt Ht 】	
Pt 1:	A1
Pt 1 Ht:	1.00000 m
Pt 2:	4
Pt 2 Ht:	1.12314 m
Back	OK

Тч 1: первая точка хода, пользователь может выбрать произвольную точку.

Тч 2: конечная точка хода, это должна быть произвольная точка, которая присутствует в ходе. Порядок точек 1 и 2 должны быть корректным для этого хода.

Тч 1 Выс/Тч 2 Выс это высоты точек. Они должны быть введены вручную.

Нажмите *OK+ для вычисления ошибки замыкания и проверки результата. Если невязки будут вне диапазона, прибор покажет это.

[Result]	Back	Adj	
Job:	0505		
Line:	LINE001		
Closure Err:	0.00000	m	
Error Tol.:	0.00337	m	
/St Closure Err:	0.00000	m	
Adj Method:	By Distance		
[Урав]:	Уравниванием. Расчёт и запись каждой точки хода.		

/Ст ошиб замык: ошибка замыкания на каждой станции.

Метод уравн: метод уравнивания, например, по расстоянию или станциям

[Result]	
Pt N:	A1
Adj Ht:	1.00000 m
Residual:	0.00000 m
Original Ht:	1.00000 m
Back	

Тч N: Нажмите *←][→+ для проверки урвненных точек.

Разница: Разница между урвненными высотами и не урвненными.

Все результаты уравнивания будут сохранены после измеренных данных. Они будут добавлены в новый блок данных с высотой для каждой новой точки, каждый раз после уравнивания.

7. Настройки



7.1 Быстрая настройка

Нажмите [1.Быстр настр] с цифровой клавиатуры или кликните по сенсорному экрану для выхода в этот раздел.

В интерфейсе быстрых настроек, пользователь может изменить настройки атмосферной коррекции, кривизны земли, пользовательских клавиш и количество знаков после запятой.

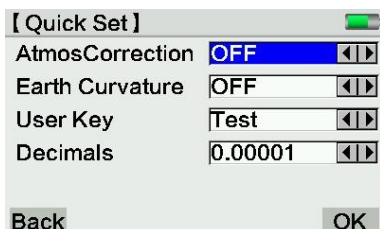

7.2 Полные настройки

Полные настройки разделены на 4 части.



7.2.1 Настройки измерений

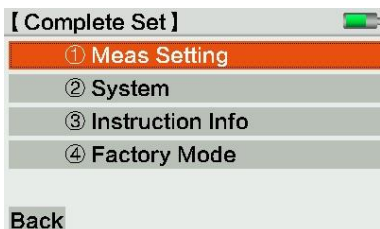

Разм: знаки после запятой

Един: м или футы

Формат: DL200

Кривизна земли: Вкл и Выкл Разворот

рейки: Вкл и Выкл

Атм коррекц: Вкл и Выкл

Атм константа: Ввод
атмосферной коррекции
вручную.

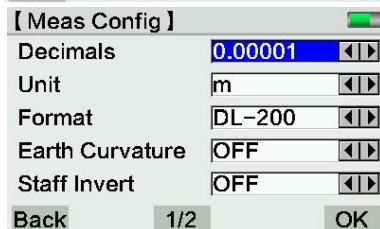

7.2.2 Система

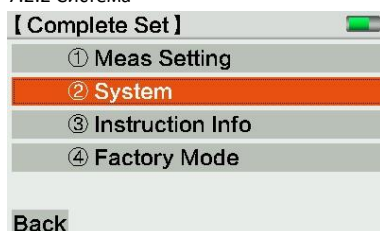
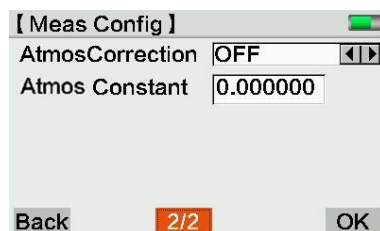

(1) Настройка звука

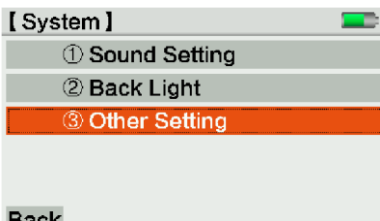
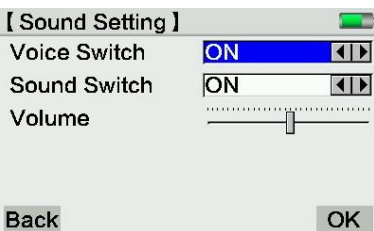

(2) Подсветка

Подсветка включая клавиатуру, уровень и дисплей.

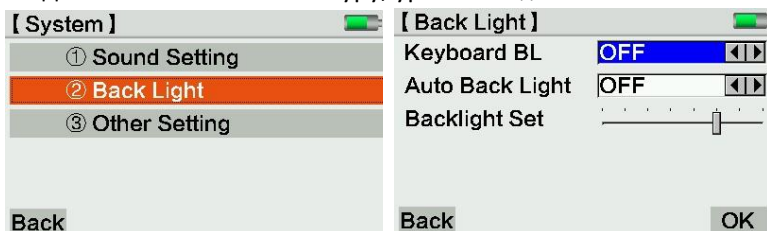

(3) Прочие настройки

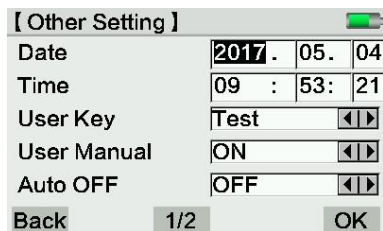

Дата: Отображение и установка системной даты. Формат год/месяц/день

Время: Отображение и установка системного времени в часы/минуты/секунды.

Польз клавиши: Перезначаемые пользователем клавиши. Они могут быть

назначены на Просмотр/Код/N тчк/Ввод/Уровень/Тест.



Ручной ввод: Вкл или Выкл

Авто выкл: Вкл или Выкл, установка времени.

Время сна: Выбор времени перехода в спящий режим, если прибор не используют. Нажмите любую кнопку для пробуждения.

Экспорт данных: по USB или Bluetooth **Угол**

I: Отобразить текущий угол *i*. Может быть изменён вручную.

7.2.3 О приборе

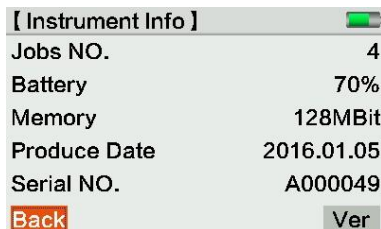
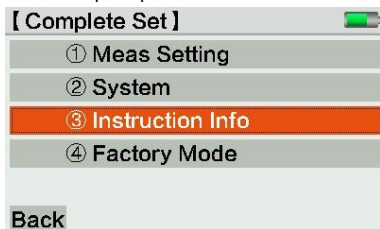

Нажмите *Вер+ для проверки версии системы, модуля измерений, электронного уровня и наименования модели прибора.

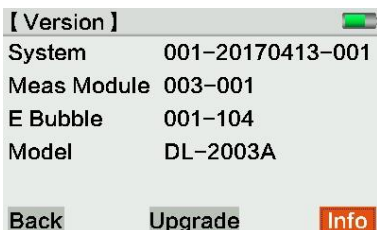

Нажмите *Обновить+ для входа в обновление прошивки или уровня.

Поместите файл обновления на USB диск. Затем нажмите *Обновить+ снова.

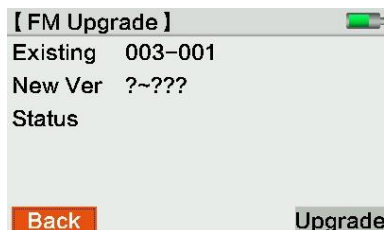

7.2.4 Заводской сброс

Сброс до заводских настроек.

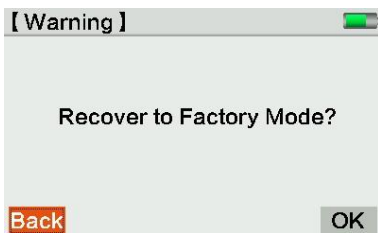

7.3 Компенсатор (электронный уровень)

Отображает значения наклона, Вкл и Выкл компенсатор.

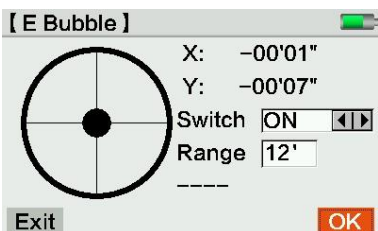

8. Помощь

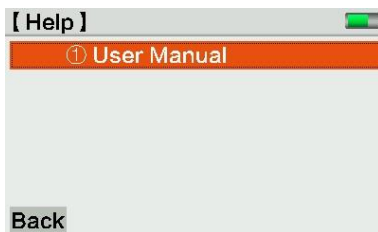

8.1 Инструкция

На этой странице пользователь может просмотреть примечания по клавиатуре и юстировке.

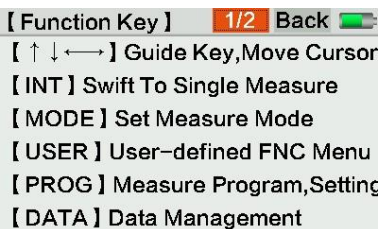
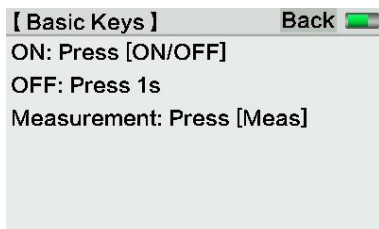
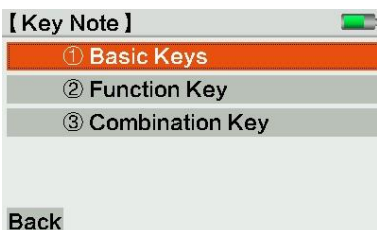
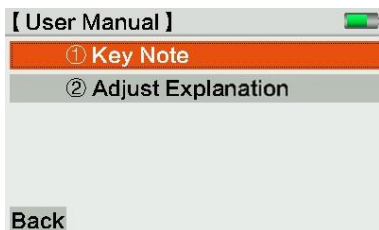

8.1.2 Пояснения по юстировке

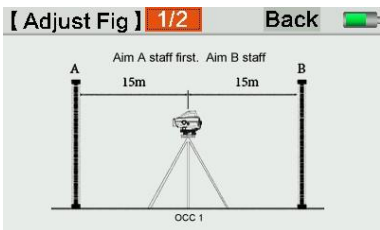
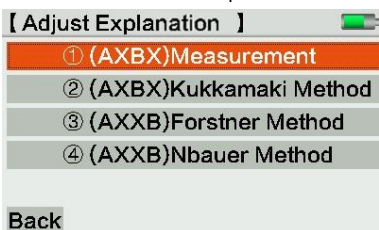

9. Характеристики

Высотные измерения (ISO17123-2, ГОСТ Р ИСО 17123-2-2011)	Инварная рейка	0.3мм
	Обычная рейка	1.0мм
	Не цифр. рейка	2.0мм
Измерение расстояний	Стандартное отклонение	5мм/10м
	Точность	$D \leq 10\text{м}: 10\text{мм}; D > 10\text{м}: D * 0.001$
Диапазон расстояний	Цифровое	2м – 110м
	Оптическое	$\geq 0.6\text{м}$
Мин. Отображение	Высота (настраивается)	1мм/0.1 мм/0.01мм
	Расстояние	0.01м
Время измерения		3 секунды
Режимы измерений	Точный, Точный повторный, Среднее, Медианное	
Метод измерений	(а)ЗП, ЗЗП, (а)ЗППЗ	
Коды	Определяются пользователем	
Хранение данных	Встроенная память	128 МВ (МЭК 60027-2), 150000 тч
	Имя точки	Возрастающее или вводится вручную
	Передача данных	Bluetooth, RS-232
	USB диск	ФС FAT32
Труба	Увеличение	32x

	Диаметр объектива	40mm
	Поле зрения	1°30"
	Дальномерный коэффициент	100
	Доп Константа	0
Круглый уровень		8'/2мм
Компенсатор	Тип	Магнитное демпфирование
	Диапазон	≥12'
	Точность	0.2"
Дисплей	3.0" TFT LCD	400*240, цветной сенсорный
Коррекция	Ошибка уровня	Автоматически
	Кривизна земли	Вкл/Выкл
Размеры	Д×Ш×В	230мм×225мм×203мм
Вес	(Включая батарею)	3.1кг
Рабочая температура		-20°C - +50°C
Температура хранения		-40°C - +70°C
Защита		IP65
Батарея	Литий-ионная	3100mAh/7.2V
Время работы (максимальное)		более 20 часов

Некоторые формулы

Кривизна земли: $E = X^2 / (2R)$

X = измеренное расстояние, R = 6378000m (диаметр Земли)

Показатель преломления: $K = rk * (X^2) / (2R)$ rk=

коэффициент преломления, X= измеренное расстояние.

Угол $I = \arctan[(A1-B1+B2-A2) / (d1-d2+d3-d4)]$ A1, B1,

B2, A2 = значение высот по рейкам d1, d2, d3, d4 =

расстояние относительно высоты рейки

Общая разница плеч = \sum BS плечо - \sum FS плечо

Общая длинна плеч = \sum BS плечо + \sum FS плечо

Сумма плеч = BS Stadia + FS Stadia

Превышение на станции = (запись по задней рейке 1 + запись по задней рейке 2 – запись по передней рейке 1 - запись по передней рейке 2)/2

Общая разница высот = \sum превышений на станциях

Разница превышений = (запись по задней рейке 1- запись по передней рейке 1)- (запись по задней рейки 2- запись по передней рейке 2)

Наблюдаемая разница при двукратном измерении: запись по задней рейке 1- запись по задней рейке 2; запись по передней рейке 1 - запись по передней рейке 2.